



магазин
ИННОВАЦИЙ

Беспроводной пылесос-трансформер BQ VCA0102H

руководство пользователя





Меры безопасности и рекомендации по использованию

Перед использованием прочитайте этот документ и следуйте всем инструкциям по использованию пылесоса. Сохраняйте инструкцию на протяжении всего времени использования данного прибора.

- Данный пылесос предназначен для использования только в домашних условиях.

Внимание! Не используйте устройство в случае повреждения деталей.

Внимание! Все ремонтные работы с пылесосом должны осуществляться квалифицированным специалистом в авторизованном сервисном центре.

Внимание! Данный пылесос не предназначен для использования лицами (включая детей) с ограниченными физическими, сенсорными или умственными способностями, а также лицами, не обладающими соответствующим опытом или знаниями, за исключением случаев, когда лицо, отвечающее за их безопасность, осуществляет надзор.

- Не позволяйте детям играть с пылесосом.
- Выключите пылесос, если он не используется долгое время.
- Не используйте и не храните пылесос вблизи источника тепла, влаги, не подвергайте его длительному воздействию прямых солнечных лучей.

Внимание! Убедитесь, что напряжение, указанное на зарядном устройстве пылесоса, соответствует напряжению сети.

- Не пользуйтесь устройством мокрыми руками и не допускайте попадания влаги на устройство. Не используйте устройство на влажных поверхностях и не пытайтесь убирать им жидкости.
- Не используйте устройство, если засорились всасывающее отверстие, трубка или насадка. Немедленно отключите и прочистите пылесос, прежде чем снова приступить к его использованию.
- Не используйте пылесос с заполненным пылесборником.
- Не перекрывайте воздуховыпускные отверстия во время использования пылесоса.
- Не используйте пылесос для уборки горячего пепла, угля, окурков и т.д.
- Не используйте пылесос для уборки острых предметов, таких как осколки, иголки, кнопки и др.
- Не используйте пылесос для уборки ядовитых, взрывоопасных и разъедающих веществ.
- Используйте только аксессуары, рекомендованные производителем.



Внешний вид и устройство пылесоса (рис. 1)

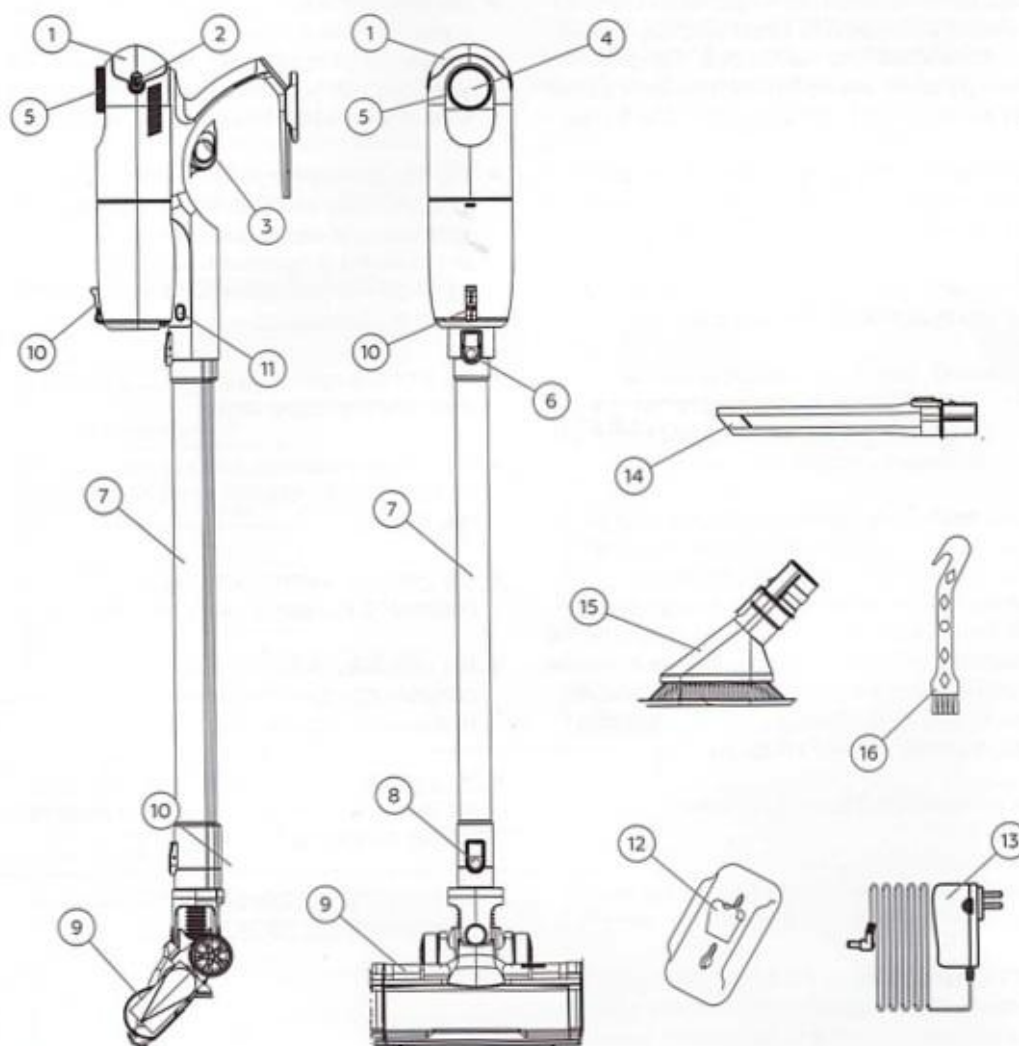

- | | |
|--------------------------------------|-----------------------------------|
| 1. Батарейный блок | 10. Клавиша открытия пылесборника |
| 2. Кнопка фиксации батарейного блока | 11. Кнопка фиксации пылесборника |
| 3. Кнопка включения/выключения | 12. Настенное крепление |
| 4. Дисплей | 13. Зарядное устройство |
| 5. Регулятор мощности всасывания | 14. Щелевая насадка |
| 6. Кнопка фиксации трубки | 15. Щетка для мебели |
| 7. Металлическая трубка | 16. Щетка для очистки аксессуаров |
| 8. Кнопка фиксации насадки | |
| 9. Электрическая щетка для пола | |



Сборка

1. Вставьте батарейный блок до фиксации, как показано на рисунке.



2. Подсоедините трубку к корпусу пылесоса. Для этого поднесите крепление трубки к воздухозаборному отверстию и вставьте до щелчка, как показано на рисунке.

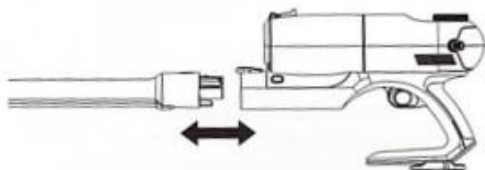

Для того чтобы отсоединить трубку, нажмите на клавишу фиксации трубки и потяните.

2. Установите на трубку электрическую щетку. Для этого поднесите крепление насадки к трубке и вставьте до щелчка, как показано на рисунке.

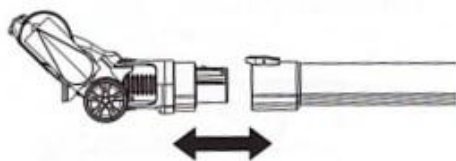

3. Используйте щелевую насадку и щетку для мебели без трубки, для этого подсоедините насадку непосредственно к корпусу пылесоса.

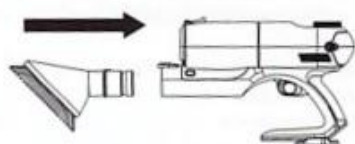
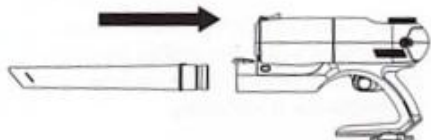

Зарядка устройства

Перед первым использованием Вашего устройства необходимо полностью зарядить аккумулятор с помощью входящего в комплект поставки зарядного устройства.

1. Выключите пылесос перед зарядкой.
2. Подключите кабель зарядного устройства к разъему на корпусе пылесоса, как показано на рисунке.



3. Подключите зарядное устройство к электросети.
4. На дисплее будет отображаться текущий уровень заряда.
5. Когда батарея полностью зарядится, на дисплее отобразится 100%.

Внимание! Используйте только исправные оригинальные зарядные устройства. Неправильное подключение зарядного устройства может привести к серьезному повреждению Вашего устройства. Гарантия не распространяется на любые повреждения, возникшие в результате неправильного использования устройства и аксессуаров.



Использование

1. Произведите сборку и зарядку устройства в соответствии с инструкцией.
2. Нажмите кнопку 3 рис. 1 для включения пылесоса.
3. Поворачивайте регулятор 5 рис. 1 на корпусе пылесоса для выбора мощности всасывания. При этом на дисплее будет отображаться текущий уровень мощности.



Чистка и обслуживание

Перед чисткой пылесос должен быть выключен и отключен от зарядного устройства.

Чистите внешние поверхности мягкой тряпкой с использованием неабразивных моющих средств. Вытрите их насухо перед использованием пылесоса.

Чистка пылесборника и фильтров

Если контейнер для сбора пыли заполнен, то на дисплее загорится соответствующий индикатор. Необходимо регулярно опустошать пылесборник и чистить фильтры.

1. Нажмите кнопку фиксации пылесборника и отсоедините его от корпуса пылесоса.

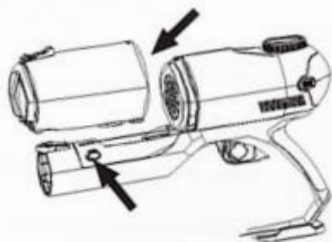

2. Выньте фильтры, а затем опустошите и промойте пылесборник. Дайте ему полностью высохнуть, прежде чем снова установить в пылесос.
3. Отсоедините HEPA-фильтр, для этого поверните его и потяните, как показано на рисунке.



4. Прочистите фильтр щеткой, при необходимости, вымойте водой и дайте ему просохнуть, прежде чем снова установить в пылесос.

Внимание! Запрещается мыть HEPA-фильтр в посудомоечной машине и сушить с помощью фена или на батарее.

Чистка насадки для пола

1. Сдвиньте защелку на насадке в положение «разблокировано» и извлеките вращающуюся щетку.

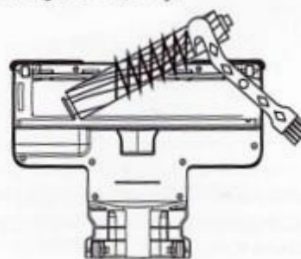

2. Очистите щетку, при необходимости, промойте водой и дайте ей полностью высохнуть, прежде чем снова установить в насадку.
3. Вставьте щетку в пазы и сдвиньте защелку в положение «заблокировано».

Внимание! Запрещается мыть насадку целиком, это может привести к выходу устройства из строя.



Настенное крепление

В комплект поставки входит настенное крепление для удобства хранения пылесоса.

1. Измерьте общую высоту прибора при условии хранения, чтобы определить правильную высоту настенного крепления. Для безопасности всегда следите за тем, чтобы прибор касался пола во время хранения.
2. Закрепите настенное крепление на подходящей поверхности, с помощью прилагаемых винтов.
3. Поместите пылесос и насадки на настенное крепление.

Возможные неполадки

Если пылесос работает неправильно или не работает совсем, перед обращением в авторизованный сервисный центр убедитесь в следующем:

1. Батарея пылесоса заряжена.
2. Пылесборник не переполнен.
3. В трубке или насадке нет засора.
4. Фильтры установлены корректно.

Внимание! Самостоятельный ремонт может быть очень опасен. Для ремонта обращайтесь только в авторизованные сервисные центры.

Примечание. Изготовитель, импортёр и/или организация, уполномоченная на принятие претензий, не несут никакой ответственности за несоблюдение указанных выше правил или неправильное использование устройства.

Техническое обслуживание

Срок службы изделия: 2 года
Гарантийный срок: 1 год

Условия обслуживания и гарантии вступают в силу с даты покупки.

Техническое обслуживание устройства обеспечивается в течение всего гарантийного срока. Гарантийный срок продлевается на период технического обслуживания устройства.

Производитель оставляет за собой право вносить изменения в сведения о гарантии, изделия и технические характеристики без предварительного уведомления.

Порядок обращения в авторизованный сервисный центр

Не пытайтесь самостоятельно ремонтировать устройство.

Покупатель имеет право обратиться в авторизованный сервисный центр, заметив ненадлежащее функционирование устройства.

Если ремонт устройства был осуществлён в другом месте, гарантия становится недействительной.

Информацию о сервисных центрах Вы можете найти на сайте www.bq.ru в разделе «Поддержка» / «Сервисные центры».

Безопасная утилизация



Старые электронные изделия могут содержать опасные вещества, поэтому правильная утилизация старого оборудования поможет предотвратить возможные негативные последствия для окружающей среды и здоровья человека. Использованное оборудование может содержать детали, которые могут быть повторно использованы для ремонта других изделий, а также другие ценные материалы, которые можно переработать, чтобы сохранить ограниченные ресурсы. Для получения более подробной информации об утилизации старого оборудования, пожалуйста, обратитесь в соответствующие городские службы, пункты утилизации или в магазин, где был приобретен данный продукт.