

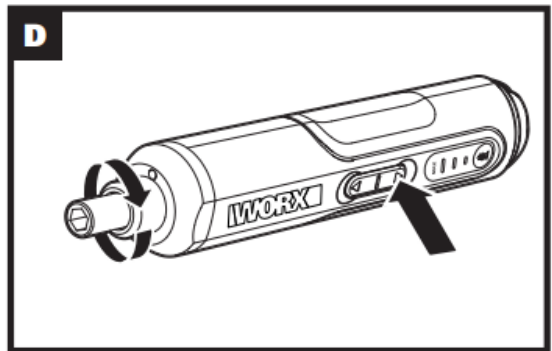

Аккумуляторная отвертка **WORX WX240**

руководство пользователя

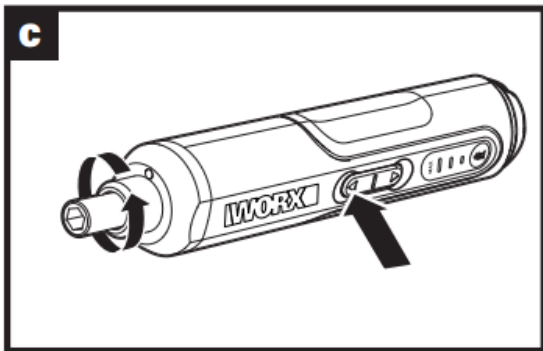

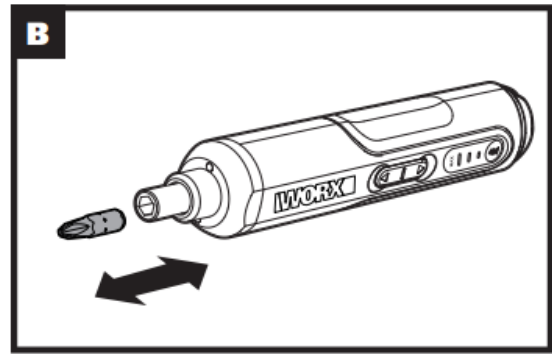
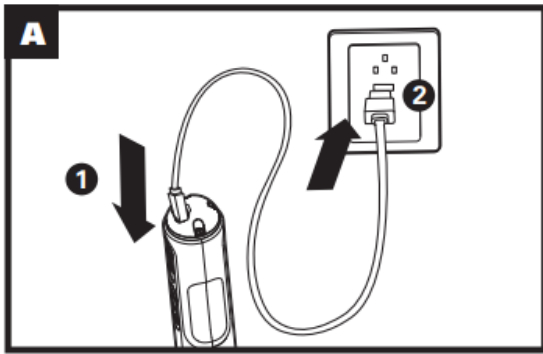
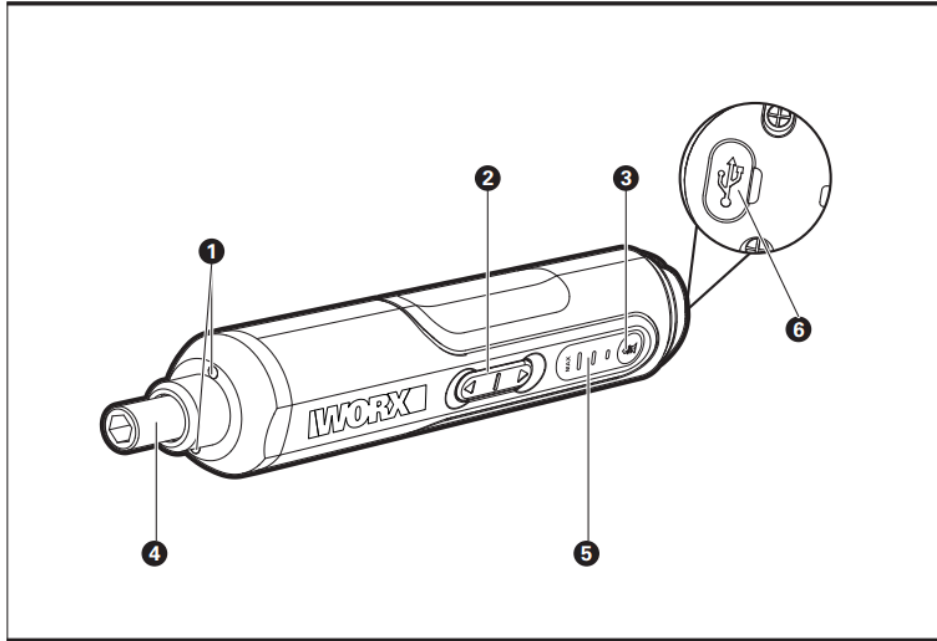

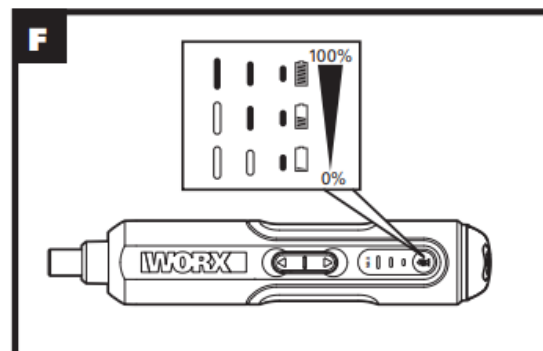
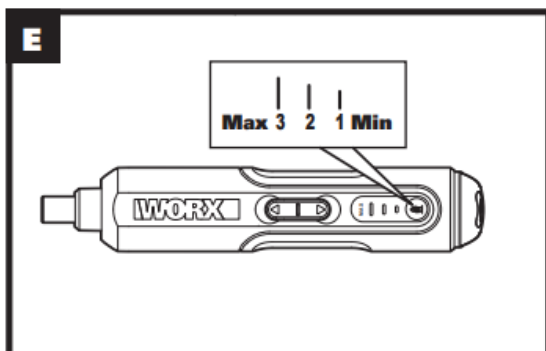

БЕЗОПАСНОСТЬ ИЗДЕЛИЯ ОБЩИЕ ПРАВИЛА ТЕХНИКИ БЕЗОПАСНОСТИ ПРИ РАБОТЕ С ЭЛЕКТРОИНСТРУМЕНТОМ

⚠ ПРЕДОСТЕРЕЖЕНИЕ! Внимательно ознакомьтесь с инструкциями и предостережениями по технике безопасности.

Невыполнение всех нижеприведенных инструкций и рекомендаций может привести к поражению электрическим током, пожару и серьезным травмам.

Сохраните все предостережения и инструкции для дальнейшего пользования.

В дальнейшем термин “электроинструмент” используется как для работающего от сети (проводного) электроинструмента, так и для электроинструмента, работающего от аккумулятора (беспроводного).

1. БЕЗОПАСНОСТЬ НА РАБОЧЕМ МЕСТЕ

- a) **Содержите рабочее место в чистоте и хорошо освещенным.** Загроможденные и плохо освещенные зоны способствуют возникновению несчастных случаев.
- b) **Не работайте с инструментом во взрывоопасной атмосфере, в присутствии воспламеняемых жидкостей, газов или пыли.** Возникающие при работе электроинструмента искры могут привести к воспламенению горючих веществ.
- c) **При работе с инструментом дети и посторонние должны находиться на безопасном расстоянии.** Отвлечение внимания может привести к потере вами контроля.

2. ЭЛЕКТРОБЕЗОПАСНОСТЬ

- a) **Штепсельные вилки электроинструментов должны соответствовать розеткам.**



Никогда никоим образом не изменяйте соединительную вилку. При заземленных электроинструментах не используйте никаких переходников. Неизменные вилки и соответствующие розетки снижают риск поражения электротоком.

- b) Избегайте физического контакта с заземленными поверхностями, такими, как трубы, радиаторы, плиты и холодильники.** Риск поражения электротоком повышается, если ваше тело будет заземлено.
- c) Не подвергайте электроинструменты воздействию дождя или высокой влажности.** Попадание воды в электроинструмент повышает опасность поражения электротоком.
- d) Правильно обращайтесь с электрокабелем. Никогда не используйте кабель для переноски электроинструмента, а также не тяните за кабель для выключения из розетки. Держите кабель на безопасном расстоянии от источников тепла, масла, острых кромок и движущихся частей.** Поврежденные или запутанные кабели повышают риск поражения электротоком.
- e) При работе с электроинструментом вне помещений используйте удлинители, которые предназначены для работы на открытом воздухе. Это снижает риск поражения электротоком. f) При использовании электроинструмента во влажном помещении его необходимо подключать к электросети через устройство защитного отключения (УЗО).** Использование УЗО снижает риск поражения электротоком.

3. ЛИЧНАЯ БЕЗОПАСНОСТЬ

- a) Будьте внимательны: следите за тем, что вы делаете, и руководствуйтесь здравым смыслом, работая с электроинструментом. Не используйте электроинструмент, если вы устали или находитесь под воздействием сильнодействующих средств, алкоголя или медикаментов.** Потеря внимания даже на короткое мгновение при работе с электроинструментом может привести к серьезным травмам.



- b) Используйте индивидуальные средства защиты. Всегда надевайте средства защиты глаз.** Такие средства защиты, как респиратор, нескользящая защитная обувь, каска или защитные наушники, используемые в соответствующих условиях, снижают риск получения травм.
- c) Предотвращайте случайный запуск электроинструмента. Убедитесь, что выключатель находится в положении “Выключено” перед подключением к электросети и / или аккумуляторной батареи, сборкой или переносом электроинструмента.** Переноска инструмента с пальцем на кнопке пуска или включение в сеть электроинструмента с включенным выключателем способствует несчастному случаю.
- d) Удаляйте все регулировочные приспособления или гаечные ключи перед включением электроинструмента.** Оставленные на вращающихся деталях электроинструмента, они могут привести к травме.
- e) Не перенапрягайтесь. Постоянно занимайте устойчивое положение и поддерживайте равновесие.** Это позволяет лучше контролировать электроинструмент в непредвиденных ситуациях.
- f) Одевайтесь надлежащим образом. Не надевайте свободную одежду или украшения. Держите волосы, одежду и перчатки на расстоянии от движущихся частей.** Свободную одежду, украшения или длинные волосы может затянуть в движущиеся части.
- g) Используйте предусмотренные средства и устройства для сбора и удаления пыли, если инструмент оснащен таковыми.** Использование таких средств может снизить опасности, связанные с пылью.
- h) Не позволяйте осведомленности, полученной в результате частого использования инструментов, заставить вас расслабиться и игнорировать принципы техники безопасности при работе с инструментом.** Неосторожное действие может привести к серьезным травмам в течение доли секунды.



4. ИСПОЛЬЗОВАНИЕ ЭЛЕКТРОИНСТРУМЕНТА И УХОД ЗА НИМ

- a) **Не перегружайте электроинструмент. Используйте подходящий инструмент для каждой определенной цели.** Правильно подобранный электроинструмент выполнит работу лучше и надежнее на уровне, для которого он предназначен.
- b) **Не используйте электроинструмент, если выключатель невозможно включить или выключить.** Любой электроинструмент, который невозможно контролировать выключателем, представляет опасность и должен быть отремонтирован.
- c) **Отсоедините штепсель от электросети и / или аккумуляторную батарею от электроинструмента перед проведением каких-либо настроек, сменой насадок или хранением электроинструмента.** Подобные предохранительные меры снижают опасность случайного пуска электроинструмента.
- d) **Храните не использующиеся электроинструменты в местах, недоступных для детей. Не разрешайте работать с электроинструментом лицам, которые не знают его особенностей или не ознакомлены с данной инструкцией.** Электроинструменты в руках необученных пользователей представляют опасность.
- e) **Поддерживайте электроинструмент в исправном состоянии. Проверяйте инструмент на предмет смещения или заедания движущихся частей, поломки деталей или любых иных неисправностей, могущих повлиять на работу электроинструмента. В случае повреждения следует отремонтировать электроинструмент перед применением.** Многие несчастные случаи вызваны плохим уходом за электроинструментом.
- f) **Режущий инструмент должен быть заточенным и чистым.** При поддержании режущих инструментов в надлежащем состоянии и с острыми режущими кромками вероятность их заклинивания уменьшается и ими легче управлять.



- g) Используйте электроинструмент, принадлежности, сверла и т. п. в соответствии с данными инструкциями, спецификой конкретного типа электроинструмента, учитывая условия работы и выполняемую задачу.** Использование электроинструмента для иных операций, помимо тех, для которых он предназначен, может привести к возникновению опасной ситуации.
- h) Ручки и поверхности для захвата должны быть сухими, чистыми и без следов масла и смазки.** Скользкие ручки и поверхности для захвата не позволяют безопасно обращаться с инструментом и контролировать его в непредвиденных ситуациях.
- 5. ИСПОЛЬЗОВАНИЕ АККУМУЛЯТОРНОГО ИНСТРУМЕНТА И УХОД ЗА НИМ**
- a) Производите подзарядку аккумулятора только при помощи оригинального зарядного устройства.** Зарядное устройство, которое подходит для одного типа аккумуляторной батареи, может привести к пожару, когда используется с другим типом аккумуляторной батареи.
- b) Используйте аккумуляторный инструмент только с оригинальными аккумуляторами.** Использование любого другого типа аккумулятора может привести к травме или пожару.
- c) Неиспользуемые аккумуляторные батареи храните отдельно от металлических предметов, таких как скрепки для бумаги, монеты, ключи, гвозди, винты и тому подобное, которые могут замкнуть контакты батареи.** Замыкание контактов аккумуляторной батареи может привести к ожогам или пожару.
- d) В критических ситуациях из аккумулятора может вытекать жидкость – избегайте контакта с ней. Если жидкость все же попала на поверхность кожи, смойте ее большим количеством воды. При попадании жидкости в глаза срочно обратитесь за медицинской помощью.** Жидкость, вытекающая из аккумулятора, может вызвать раздражение или ожоги.
- e) Не используйте аккумуляторную батарею**



или инструмент, который поврежден или модифицирован. Поврежденные или модифицированные аккумуляторные батареи могут срабатывать непредсказуемым образом, что может привести к пожару, взрыву или риску получения травмы.

- f) Не подвергайте аккумуляторную батарею или инструмент воздействию огня или чрезмерно высокой температуры.** Воздействие огня или температуры выше 130 °C может привести к взрыву.
- g) Следуйте всем инструкциям по зарядке и не заряжайте аккумулятор или инструмент вне диапазона температур, указанного в инструкциях.** Неправильная зарядка или температура, выходящая за пределы указанного диапазона, может повредить аккумулятор и повысить риск возгорания.

6. СЕРВИСНОЕ ОБСЛУЖИВАНИЕ

- a) Ремонт электроинструмента должен выполняться квалифицированным персоналом с использованием только оригинальных запасных частей.** Это гарантирует безопасность его использования.
- b) Никогда не обслуживайте поврежденные аккумуляторы.** Обслуживание аккумуляторных батарей должно выполняться только производителем или авторизованными поставщиками сервисных услуг.

ПРАВИЛА ТЕХНИКИ БЕЗОПАСНОСТИ ПРИ РАБОТЕ С ОТВЕРТКОЙ И УДАРНЫМ ГАЙКОВЕРТОМ

- 1. Держите электроинструмент за изолированные поверхности для захвата, когда выполняете операцию, в которой крепеж может коснуться скрытой проводки.**

Крепеж, контактирующий с проводом под напряжением, может способствовать тому, что металлические детали электроинструмента окажутся под напряжением, и это может привести к поражению электрическим током.



ПРЕДУПРЕЖДЕНИЯ О СОБЛЮДЕНИИ ТЕХНИКИ БЕЗОПАСНОСТИ В ОТНОШЕНИИ ЭЛЕМЕНТОВ ПИТАНИЯ ВНУТРИ ИНСТРУМЕНТА







- a) **Не разбирайте, не вскрывайте и не измельчайте аккумулятор.**
- b) **Не допускайте короткого замыкания зарядной клеммы. Не храните электроинструмент как попало в коробке или выдвигном ящике, где зарядные клеммы могут замкнуться друг друга или через проводящие материалы.**

Когда электроинструмент не используется, держите его подальше от других металлических предметов, таких как скрепки, монеты, ключи, гвозди, болты или другие мелкие металлические предметы, которые могут соединять одну зарядную клемму с другой.
- c) **Не подвергайте электроинструмент воздействию тепла или огня. Избегайте хранения под прямыми солнечными лучами.**
- d) **Не подвергайте электроинструмент механическим ударам.**
- e) **В случае утечки аккумулятора не допускайте попадания жидкости на кожу или в глаза. Если контакт произошёл, промойте поражённый участок большим количеством воды и обратитесь к врачу.**
- f) **Немедленно обратитесь к врачу, если проглотили элемент аккумулятора.**
- g) **Содержите электроинструмент чистым и сухим.**
- h) **Протирайте зарядные клеммы чистой сухой тканью при их загрязнении.**
- i) **Электроинструмент необходимо заряжать перед использованием. Всегда смотрите данную инструкцию и правильно выполняйте процедуру зарядки.**
- j) **Не оставляйте электроинструмент на зарядке, если он не используется.**
- k) **После длительных периодов хранения может потребоваться зарядка и разрядка электроинструмента несколько раз для достижения максимальной производительности.**

- l) **Лучшая производительность аккумулятора во время эксплуатации при нормальной комнатной температуре (20 °C ± 5 °C).**
- m) **При утилизации аккумулятора держите аккумуляторы различных электрохимических систем отдельно друг от друга.**
- n) **Заряжайте только с помощью зарядного устройства, указанного WORX. Не используйте никаких зарядных устройств, кроме тех, которые специально предназначены для использования с устройством. Зарядное устройство, подходящее для одного типа аккумулятора, может создать опасность возгорания при использовании с другим аккумулятором.**
- o) **Держите электроинструмент в недоступном для детей месте.**
- p) **Сохраните оригинальную литературу по продукту для дальнейшего использования.**
- q) **Утилизируйте должным образом.**
- r) **Не используйте одновременно аккумуляторы различного производства, ёмкости, размера или типа внутри устройства.**
- s) **Не используйте аккумуляторы, которые не предназначены для использования с устройством.**

УСЛОВНЫЕ ОБОЗНАЧЕНИЯ

	Для сокращения риска травмы пользователь должен прочитать руководство по эксплуатации инструмента
	Предостережение
	Носите защиту органов слуха
	Носите защиту органов зрения
	Носите пылезащитную маску

 	<p>Литий-ионный аккумулятор Этот продукт был отмечен символом, связанным с «раздельным сбором» для всех батарейных блоков и батареи. Затем он утилизируется или раскреплен, чтобы уменьшить воздействие на окружающую среду. Батарейный блок могут быть вредны для окружающей среды и здоровья человека, поскольку они содержат вредные вещества.</p>
	<p>Запрещается сжигать</p>
	<p>При неправильной утилизации батареи могут попасть в водный цикл, что может быть опасным для экосистемы. Не выбрасывайте использованные батареи в несортированные бытовые отходы.</p>
	<p>Используйте защитные перчатки</p>
	<p>Не смотрите прямо в держатель инструмента.</p>
	<p>Не используйте двухконечную насадку</p>

СПИСОК КОМПОНЕНТОВ

1. **СВЕТОДИОДНАЯ ПОДСВЕТКА**
2. **КНОПКА ПРЯМОГО / ОБРАТНОГО ХОДА**
3. **КНОПКА УПРАВЛЕНИЯ КРУТЯЩИМ МОМЕНТОМ И ПИТАНИЯ**
4. **ШЕСТИГРАННЫЙ ПАТРОН 6.35 ММ**

5. ИНДИКАТОР КРУТЯЩЕГО МОМЕНТА И МОЩНОСТИ

6. ПОРТ ЗАРЯДКИ USB-C

Не все показанные или описанные аксессуары включены в стандартную поставку.

ТЕХНИЧЕСКИЕ ДАННЫЕ

Тип WX240 WX240.X (2-назначение инструмента, модель аккумуляторной отвертки)

	WX240 WX240.X**
Расчетное напряжение	4В  Макс.*
Ёмкость аккумулятора	1.5Ah li-ion
Скорость без нагрузки	300/мин
Максимальный крутящий момент	2.5Н.м
Вес инструмента	0.266кг

*Напряжение измерено без рабочей нагрузки.

Первоначальное напряжение аккумулятора достигает максимум 4 В. Номинальное напряжение составляет 3.6 В.

** X=1-999, A-Z, M1-M9 используются только для разных инструментов. Безопасная соответствующая замена между данными моделями невозможна

Мы рекомендуем Вам приобрести насадки в том же магазине, в котором вы приобрели инструмент. Подробную информацию можно найти на упаковке насадки. Персонал магазина может помочь вам и дать совет..

ИНФОРМАЦИЯ О ШУМЕ

Звуковое давление	$L_{pA} = 60.5 \text{ dB(A)}$
Акустическая мощность	$L_{wA} = 71.5 \text{ dB(A)}$
$K_{pA} \& K_{wA}$	3.0dB(A)
Необходимо надевать защиту слуха	

ИНФОРМАЦИЯ О ВИБРАЦИИ

Суммарные значения вибрации (трехкомпонентная векторная сумма), определенные согласно EN 62841:

Уровень вибрации:	$a_h = 0.6 \text{ m/s}^2$
Погрешность	$K = 1.5 \text{ m/s}^2$

Указанное общее значение вибрации и значение шума были измерены в соответствии со стандартным методом испытаний и могут использоваться для сравнения одного инструмента с другим.

Указанное общее значение вибрации и значение

уровня шума также могут быть использованы при предварительной оценке воздействия.



ПРЕДУПРЕЖДЕНИЕ: Вибрация и уровень шума при фактическом использовании электроинструмента могут отличаться от указанного значения в зависимости от способов использования инструмента, особенно от вида обрабатываемой детали, зависящей от следующих примеров и других вариантов использования инструмента:

Как используется инструмент и какие материалы режутся или сверлятся.

Инструмент в хорошем состоянии.

Использование правильного аксессуара для инструмента и обеспечение его резкости и исправности.

Плотность захвата на рукоятках и, если используются какие-либо аксессуары против вибрации и шума.

И инструмент используется в соответствии с дизайном и этими инструкциями.

Этот инструмент может вызвать вибрационную болезнь рук из-за неправильного использования.



ПРЕДУПРЕЖДЕНИЕ: Чтобы быть точным, оценка уровня воздействия в реальных условиях использования должна выполняться, учитывая все части рабочего цикла, такие как время, когда инструмент выключен и когда он работает вхолостую, но фактически не выполняет работу. Это может значительно снизить уровень воздействия в течение всего рабочего периода.

Всегда используйте новые насадки для отвёртки.
Поддерживайте этот инструмент в соответствии с этими инструкциями и сохраняйте его хорошо смазанным (при необходимости).
Если инструмент будет использоваться регулярно, купите антивибрационные и шумовые аксессуары.
Планируйте вашу работу для распределение дней использования электроинструмента.

ИНСТРУКЦИИ ПО ЭКСПЛУАТАЦИИ



ПРИМЕЧАНИЕ: Перед использованием инструмента внимательно прочитайте инструкцию.

ПРЕДУСМОТРЕННОЕ ИСПОЛЬЗОВАНИЕ

Электроинструмент можно использовать для закрепления или снятия болтов на дереве, металле, пластике и других материалах.

ДЕЙСТВИЕ	РИСУНОК
<p>ПЕРЕД ЭКСПЛУАТАЦИЕЙ</p> <p>А) Зарядка аккумулятора ПРИМЕЧАНИЕ: Перед первым использованием аккумулятора должен заряжаться в течение 5 часов, чтобы полностью использовать ёмкость аккумулятора.</p> <p>В) Зарядка Подключите кабель USB-C к зарядному устройству, а затем подключите зарядное устройство к соответствующей розетке. Во время процесса зарядки будет мигать зелёный индикатор; после завершения зарядки три индикатора будут гореть зелёным цветом. Отсоедините зарядное устройство и кабель для зарядки от устройства. Устройство готово к использованию.</p> <p>Важное замечание: Во время процесса зарядки зарядное устройство и поверхность корпуса будут горячими, что является нормальным явлением.</p> <p>Примечание: кабель USB-C подходит для зарядного устройства, выход которого составляет 5В \equiv 1000 мА</p>	<p>См. Рис. А</p>



<p>Регулировка кручения Крутящий момент трех передач можно регулировать в соответствии с требованиями с помощью кнопки регулировки крутящего момента 3. Устройство имеет свою собственную функцию защиты от крутящего момента, 1-я передача: Подходит для вкручивания или выкручивания болтов малого диаметра 3-я передача: Подходит для вкручивания или выкручивания болтов большого диаметра</p>	<p>См. Рис. E</p>
<p>ЭКСПЛУАТАЦИЯ</p>	
<p>Регулировка кручения  Перед каждым использованием, пожалуйста, настройте соответствующую передачу крутящего момента, в противном случае инструмент может соскользнуть</p>	<p>См. Рис. E</p>
<p>Работа питания дисплей Нажмите и удерживайте кнопку питания дисплея 3 в течение более 3 секунд.</p>	<p>См. Рис. F</p>

ТЕХНИЧЕСКОЕ ОБСЛУЖИВАНИЕ

Электроинструмент не требует дополнительной смазки или обслуживания.

В электроинструменте отсутствуют детали, подлежащие обслуживанию пользователем. Никогда не используйте

воду или химические чистящие средства для чистки электроинструмента. Протирайте его сухой тканью.

Всегда храните электроинструмент в сухом месте.

Содержите в чистоте вентиляционные отверстия двигателя. Очищайте от пыли все рабочие органы управления.

УСТРАНЕНИЕ НЕИСПРАВНОСТЕЙ

проблема	Возможная причина	Решение
Аккумулятор не заряжается	1. USB-кабель не подключен 2. Температура окружающего воздуха слишком высокая или слишком низкая	1. Снова подключите кабель USB, проверьте состояние индикатора и проверьте, подключён ли ток. 2. Переместите устройство в среду с соответствующей температурой для зарядки
Во время работы отвёртка перестаёт работать	Аккумулятор отвёртки разряжен или невозможно достичь крутящего момента	Зарядка или увеличение крутящего момента

ДЛЯ АККУМУЛЯТОРНОГО ИНСТРУМЕНТА

Диапазон температуры окружающей среды для использования и хранения инструмента и аккумулятора составляет 0°C-45°C (32°F-113°F).

Рекомендуемый диапазон температуры окружающей среды для системы зарядки во время зарядки составляет 0°C-40°C (32°F-104°F).

ОХРАНА ОКРУЖАЮЩЕЙ СРЕДЫ



Переработка отходов

Машина, ее аксессуары и упаковочные материалы должны быть отсортированы для экологически чистой переработки.

Пластиковые компоненты имеют маркировку для вторичной переработки.

СТРАНА	ТЕЛЕФОН ТЕХПОДДЕРЖКИ	АВТОРИЗОВАННЫЙ СЕРВИСНЫЙ ЦЕНТР
Россия	7 (495) 136-83-96	Российская Федерация, 117342, г. Москва, ул. Бутлерова, д. 17, этаж 3 ком 67



Импортер: ООО «ПОЗИТЕК- ЕВРАЗИЯ»

Адрес: Российская Федерация, 117342, г. Москва, ул. Бутлерова, д. 17, этаж 3 ком 67

Страна производства: КНР

Изготовитель: Позитек Технолоджи (КНР) Ко. Лтд.

Адрес: Донгванг Роуд, 18, Сучжоу Индастриал Парк, Цзянсу, КНР

Срок службы изделия: 6 лет

Срок гарантии: 2 года

Дата производства изделия: указана на изделии

Телефон сервисной службы ООО «ПОЗИТЕК- ЕВРАЗИЯ»: 7 (495) 136-83-96

Электронная почта service.ru@positecgroup.com

WORX
you've got the power